



Správa železniční dopravní cesty

Správa železniční dopravní cesty, státní organizace

Generální ředitelství

Dlážděná 1003/7

110 00 PRAHA 1

Č.j. 409/2016 – SZDC - O8

ZADÁVACÍ DOKUMENTACE

k nadlimitní veřejné zakázce sektorového zadavatele na dodávky zadávané v jednacím řízení s uveřejněním podle ustanovení § 22 odst. (4) a § 29 zákona č. 137/2006 Sb., o veřejných zakázkách, ve znění pozdějších předpisů (dále jen „zákon“),

s názvem:

„Dodávky kolejnic - třída oceli R260“

Zadavatel: Správa železniční dopravní cesty, státní organizace
Druh zadávacího řízení: Jednací řízení s uveřejněním (dále jen „JŘSU“)
Předmět veřejné zakázky: Dodávky

Klasifikace předmětu veřejné zakázky: CPV kód 34941200-7 železniční kolejnice

1. Zadavatel

1.1. Identifikační údaje

Název: Správa železniční dopravní cesty, státní organizace
Sídlo: Praha 1, Nové Město, Dlážděná 1003/7, PSČ 110 00
IČ: 70994234
DIČ: CZ70994234
Zastoupena: Ing. Pavlem Surým, generálním ředitelem
Zástupce pro obchodní vztahy: Tomáš Drmola, MBA, náměstek generálního ředitele
pro správu majetku
Bc. Jiří Svoboda, ředitel O8

Zapsaná v obchodním rejstříku vedeném Městským soudem v Praze, oddílu A, vložce 48384

Bankovní spojení: Komerční banka, a.s. Praha
Číslo účtu: 000027-7703190287/0100

1.2. Kontaktní osoba zadavatele, adresa pro doručování písemností

Kontaktní osoba zadavatele ve věci veřejné zakázky:
Petr Kolář, tel.: 9722 35592, 9727 41190, mobil: 725 535 576, e-mail: kolar@szdc.cz.

Adresa pro doručování písemností: Správa železniční dopravní cesty, státní organizace
Dlážděná 1003/7
110 00 Praha 1, Nové Město

2. Předmět veřejné zakázky

2.1. Předmětem veřejné zakázky jsou dodávky kolejnic třídy oceli R260 do organizačních jednotek zadavatele na území České republiky, pro zabezpečení provozuschopnosti dopravní cesty. Kolejnice v **základních délkách** pro stykovanou kolej (20 m pro tvar R65 a 25 m pro tvary 49E1, 60E2 a R65) včetně zkrácenin a v **dlouhých kolejnicových pásech** v obvykle vyráběných délkách pro bezstykovou kolej a diverzních délkách, pro provedení nezbytných opravných prací a údržby železniční dopravní cesty. Zadavatel považuje všechny položky kolejnic za nedílnou součást předmětu veřejné zakázky.

Kolejnice - tvar	Třída oceli	Vzorový list
Kolejnice tvaru 49E1	R260 podle normy ČSN EN 13 674-1	VL 051.101
Kolejnice tvaru 60E2		VL 061.102
Kolejnice tvaru R65		VL 081.101

2.2. Zadavatel v souladu s § 13 a následující zákona stanovuje předpokládanou hodnotu této veřejné zakázky na **300.000.000,- Kč**, bez DPH (slovy: Třistamilionů korun českých) včetně dopravy. Uvedená hodnota je maximální a nepřekročitelná. Zadavatel si vyhrazuje právo odebrat materiál v menším objemu.

2.3. Předmět veřejné zakázky bude rozdělen na dílčí dodávky, které dodavatel dodá na zadavatelem předem stanovené místo určení dle níže uvedených pravidel.

2.4. Kupní smlouva bude uzavřena v souladu s obchodními podmínkami zadavatele. Konkrétní druh a množství dodávek bude dodáván na základě písemných dílčích objednávek zadavatele dle aktuální potřeby organizačních složek SŽDC, a to do 30 dnů od doručení objednávky dodavateli (tato lhůta nezahrnuje dobu potřebnou k vystavení a schválení objednávky zadavatelem).

3. Druh veřejné zakázky

Veřejná zakázka, která je předmětem tohoto zadávacího řízení, je veřejnou zakázkou na dodávky.

4. Klasifikace veřejné zakázky podle společného slovníku pro veřejné zakázky

CPV kód 34941200-7 železniční kolejnice

5. Doba plnění veřejné zakázky

Doba plnění je stanovena na dobu 12 měsíců od uzavření základní kupní smlouvy, maximálně však do doby vyčerpání finančního objemu ve výši předpokládané hodnoty veřejné zakázky.

6. Místo plnění veřejné zakázky

Místem plnění veřejné zakázky je Česká republika, konkrétně organizační složky zadavatele, tj. železniční stanice v obvodu Oblastních ředitelství Olomouc, Ostrava, Brno, Hradec Králové, Praha, Ústí nad Labem a Plzeň.

7. Povinné náležitosti dodávek předmětu veřejné zakázky

7.1. Ve smyslu zákona č. 22/1997 o technických požadavcích na výrobky, ve znění pozdějších předpisů, a nařízení vlády č.163/2002 Sb., kterým se stanoví technické požadavky na vybrané stavební výrobky, je podmínkou dodávek Prohlášení o shodě nebo ES Prohlášení o shodě, podle nařízení vlády č.190/2002 Sb., kterým se stanoví technické požadavky na stavební výrobky, které se označují CE. Výrobky musí rovněž odpovídat požadavkům nařízení vlády č.133/2005 Sb., o technických požadavcích na provozní a technickou propojenost evropského železničního systému.

7.2. Do konstrukce železničního svršku železničních drah ČR, se kterými má právo hospodařit SŽDC, v souladu se směrnici SŽDC č. 67 (viz: <http://www.szdc.cz/provozus schopnost-drahy/technicke-pozadavky/zeleznicni-svrsek/soubory-ke-stazeni/smernice-c-67.html>) uplatňovanou v návaznosti na obecně závazné právní předpisy lze používat pouze výrobky schválené odborem traťového hospodářství ředitelství SŽDC.

Na tyto výrobky jsou mezi SŽDC a dodavatelem uzavírány technické podmínky dodací (dále jen "TPD"), které jsou koncipovány jako technická specifikace budoucích kupních smluv na příslušné výrobky.

Seznam uzavřených TPD je k dispozici na <http://www.szdc.cz/provozus schopnost-drahy/technicke-pozadavky/zeleznicni-svrsek/soubory-ke-stazeni/seznam-vyrobku.html>.

Technické požadavky SŽDC na poptávané/nakupované výrobky jsou uvedeny v obecných technických podmínkách (dále jen "OTP"), českých technických normách nebo vyhláškách UIC. Přehled těchto dokumentů je uveden ve výše zmíněném seznamu na www.szdc.cz. OTP je možno vyhledat a objednat na <http://typdok.tudc.cz>.

Případní noví dodavatelé, kteří mají zájem o dodávky výrobků pro konstrukci železničního svršku, se mohou obrátit na:

Správa železniční dopravní cesty, státní organizace

Odbor traťového hospodářství

Oddělení železničního svršku

Dlážděná 7

110 00 Praha 1, Nové Město

Tel.: 222 335 488; e-mail: cihak@szdc.cz

7.3. Předmět plnění bude v souladu s Technickými podmínkami dodacími, uzavřenými mezi dodavatelem (popř. výrobcem) a zadavatelem, podle vzorových listů a Obecných technických podmínek pro jednotlivé materiály, v platném znění. Nesplnění tohoto ustanovení bude znamenat neposkytnutí součinnosti ze strany dodavatele a je důvodem pro vypovězení základní kupní smlouvy.

- 7.4. Zadavateli bude umožněno ověření kvality materiálu zaměstnanci Technické ústředny dopravní cesty (dále jen „TÚDC“) dle příslušných TPD. S každou dodávkou materiálu bude dle čl. 2 zaslán originál Protokolu o ověření jakosti, který vystaví zaměstnanci TÚDC nebo jeho řízená kopie nebo příslušný Inspekční certifikát vydaný výrobcem a Prohlášení o shodě s objednávkou dle ustanovení příslušných TPD.
- 7.5. Doba poskytnutí záruky na zboží je řešena v uzavřených TPD, minimálně 5 let od uskutečnění dodávky, ne však méně než 5 let od 1. ledna roku následujícího po roce výroby.

8. Vyhrazená práva zadavatele

Zadavatel si jakožto sektorový zadavatel v souladu s ustanovením § 84 odst. 5 zákona vyhrazuje tato práva:

- a) jednací řízení s uveřejněním bez náhrady zrušit až do doby uzavření základní kupní smlouvy,
- b) nevracet podané žádosti o účast.

9. Obchodní podmínky

Obchodní podmínky včetně platebních podmínek jsou uvedeny v Příloze č. 2 této zadávací dokumentace.

10. Nabídková cena

- 10.1. Nabídková cena za předmět veřejné zakázky musí být uvedena v české měně (koruna česká), bez DPH, za tunu kolejnic příslušných délek.

Ceny jednotlivých položek materiálu budou zpracovány formou tabulky, která je uvedena v příloze č. 1 této zadávací dokumentace v částce bez dopravy (včetně naložení a přejímky SŽDC) v místě předání na území ČR a ceny přepravného do místa dodání jednotlivých OR.

Současně bude v tabulce k základním délkám kolejnic (20 a 25 m) uvedena délková hodnota možnosti dodávek dlouhých kolejnicových pásů.

- 10.2. Nabídková cena zboží musí být v nabídce uchazeče uvedena jako cena konečná **FCA** na místě předání na území ČR (bez dopravy, zahrnující veškeré náklady spojené s plněním veřejné zakázky včetně naložení, přejímky SŽDC, nevratného materiálu potřebného k zabezpečení přepravy zboží do kupujícím určeného místa dodání), zahrnující **cenu dopravy** do železniční stanice jednotlivých Oblastních ředitelství.
- 10.3 Nabídková cena zboží je cenou **závaznou** po dobu trvání uzavřené Kupní smlouvy; cena dopravy je platná za předpokladu optimálního vytížení zboží při přepravě – tj. minimálně 30 tun/1 vagón (tj. kolejnice 20, 25 a 36 m – na dvou vagónech, dlouhé kolejnicové pásy například na čtyřech vagónech).
- 10.4 V případě, že bude kupující požadovat přepravu zboží v menším objemu, kdy nebude možné dosáhnout optimálního přepravního vytížení dle v bodu 10.3 tohoto článku, je prodávající oprávněn požadovat zvýšení sjednané ceny plnění o přepravní náklady spojené s přepravou zboží při menším než optimálním vytížení. Tato upravená kupní cena bude odsouhlasena smluvními stranami při potvrzení objednávky.

11. Informace pro zájemce o průběhu JŘSU

- 11.1. Počet zájemců o účast v JŘSU není omezen.
- 11.2. K podání nabídky v JŘSU budou zadavatelem vyzváni zájemci, kteří podali žádost o účast v JŘSU a prokázali splnění kvalifikace ve lhůtě stanovené zadavatelem.
- 11.3. Po otevření obálek s nabídkami, jejich posouzení a hodnocení oznámí zadavatel všem

uchazečům, jejichž nabídky byly hodnoceny a nebyli vyloučeni z účasti v JŘSU předběžný výsledek hodnocení nabídek.

- 11.4. S oznámením o předběžném výsledku hodnocení nabídek zadavatel uchazeče v dané části veřejné zakázky pozve k první fázi jednání o nabídkách, které zároveň bude i poslední fází jednání o nabídkách. Jednání o nabídkách bude v rámci první fáze jednání probíhat v jednom kole.
- 11.5. Zadavatel bude s uchazeči, jejichž počet nebude omezován, jednat o podmínkách plnění obsažených v nabídkách, především o nabídkových cenách jednotlivých položek materiálu. Jednání o nabídkách se uskuteční s každým uchazečem zvlášť.
- 11.6. Předmětem jednání bude rovněž možnost a vůle uchazečů dodávat předmět veřejné zakázky nebo jeho část (např. položky s vyšší obrátkovostí) prostřednictvím konsignačních skladů, které je možno zřídit v místech dodání předmětu veřejné zakázky uvedených v bodě 6. této zadávací dokumentace. Možnost dodávek prostřednictvím konsignace nebude předmětem hodnocení nabídek.
- 11.7. Po ukončení jednání, které se uskuteční v jedné fázi, zadavatel na základě hodnotícího kritéria uvedeného v čl. 12 této zadávací dokumentace stanoví pořadí uchazečů od nejnižší nabídkové ceny, bez DPH, k nejvyšší nabídkové ceně, bez DPH.
- 11.8. Po ukončení jednání, které se uskuteční v jedné fázi, zadavatel odešle všem uchazečům, s nimiž bylo uskutečněno jednání o nabídkách Protokol o konečném výsledku hodnocení.
- 11.9. Uchazeč, který se podle výsledků jednání o nabídkách umístí první v pořadí dle hodnotícího kritéria uvedeného v čl. 12. této zadávací dokumentace, doručí zadavateli do 7 dnů po doručení Protokolu o konečném výsledku hodnocení návrh základní kupní smlouvy upravený podle výsledků jednání o nabídce s tímto uchazečem, obsažených v Protokolu o jednání. Upravený návrh základní kupní smlouvy nahrazuje původní návrh základní kupní smlouvy obsažený v nabídce.

12. Hodnotící kritérium

Základním hodnotícím kritériem je nejnižší nabídková cena uchazeče, která vznikne součtem cen jednotlivých položek předmětu veřejné zakázky uvedených v příloze č. 1 této zadávací dokumentace.

13. Varianty nabídek

Zadavatel nepřipouští varianty nabídky.

14. Požadavky zadavatele na zpracování nabídky

- 14.1. Nabídka a veškerá korespondence vztahující se k nabídce probíhající mezi zadavatelem a zájemcem/uchazečem musí probíhat v českém jazyku.
- 14.2. Nabídka musí být vytištěná čitelným způsobem, veškeré údaje uvedené v textu nabídky nesmí být přepisovány ani škrtnuty. Všechny stránky nabídky doporučuje zadavatel číslovat vzestupnou číselnou řadou. Všechny listy nabídky včetně příloh musí být svázané nebo jinak zabezpečeny proti manipulaci s jednotlivými listy.
- 14.3. Nabídku zájemce předloží v písemné formě v 1 (slovy: jednom) originále a v 1 (slovy: jedné) prosté kopii a dále elektronicky 1 (slovy: jednou) na kompaktním disku (CD). V případě rozdílů mezi originálem a kopiemi nabídky je rozhodující originál nabídky. Nabídka musí být podepsána osobou oprávněnou jednat jménem či za zájemce.

15. Obsah nabídky

Zadavatel doporučuje níže uvedené řazení písemné nabídky a dalších dokladů požadovaných zadavatelem:

- 15.1 Identifikační údaje zájemce dle § 17 písm. d) zákona;
- 15.2 Návrh základní kupní smlouvy (dále jen "smlouva") zpracovaný v souladu se zadávací dokumentací k této veřejné zakázce (Příloha č. 4 této zadávací dokumentace). Návrh smlouvy musí být podepsán osobou oprávněnou jednat jménem či za zájemce. Zájemce není oprávněn vkládat do návrhu smlouvy jiná práva a povinnosti smluvních stran, než které jsou uvedené v této zadávací dokumentaci.
- 15.3 Součástí nabídky musí být ve smyslu § 68 odst. (3) zákona ve formě čestného prohlášení, podepsaného osobou oprávněnou jednat jménem či za zájemce:
- seznam statutárních orgánů nebo členů statutárních orgánů, kteří v posledních 3 letech od konce lhůty pro podání nabídek byli v pracovněprávním, funkčním či obdobném poměru u zadavatele;
 - má-li zájemce formu akciové společnosti, seznam vlastníků akcií, jejichž souhrnná jmenovitá hodnota přesahuje 10% základního kapitálu, vyhotovený ve lhůtě pro podání nabídek;
 - prohlášení zájemce o tom, že neuzavřel a neuzavře zakázanou dohodu podle zvláštního právního předpisu (zák. č. 143/2001 Sb., o ochraně hospodářské soutěže a o změně některých zákonů, ve znění pozdějších předpisů) v souvislosti se zadávanou veřejnou zakázkou.
- 15.4 Přílohy, případné další dokumenty zájemce.

Zadavatel si v celém procesu posouzení a hodnocení nabídky vyhrazuje právo provádět taková ověření informací předložených s nabídkou, která může považovat za potřebná včetně ověřování věrohodnosti čestných prohlášení a ověřování informací u třetích stran.

16. Podání nabídek

Nabídku na předmětnou veřejnou zakázku podá zájemce, který podal žádost o účast v jednacím řízení s uveřejněním, prokázal ve lhůtě stanovené zadavatelem kvalifikaci a byl zadavatelem dle bodu 11.2 této zadávací dokumentace vyzván k podání nabídky, a to v zalepené obálce označené názvem a sídlem zadavatele, zájemce, názvem veřejné zakázky, následovně:

“NEOTEVÍRAT – VEŘEJNÁ ZAKÁZKA”
“Dodávky kolejnic - třída oceli R260”

Nabídku je nutno doručit do podatelny (č.dv. 21/přízemí) v sídle zadavatele v termínu stanoveném ve Výzvě pro podání nabídek.

17. Otevírání obálek

Datum otevírání obálek s nabídkami bude stanoven ve Výzvě pro podání nabídek. Otevírání obálek s nabídkami se uskuteční v sídle zadavatele, v místnosti č.dv. 341, 3. patro.

Otevírání obálek s nabídkami může být přítomen vždy jeden zástupce zájemce, který podal nabídku ve stanovené lhůtě a předloží pověření/plnou moc, což se nevztahuje na statutární zástupce zájemce.

18. Zadávací lhůta

Zadávací lhůta je lhůta, kterou jsou zájemci vázáni svými nabídkami. Zadávací lhůta činí 90 kalendářních dnů od skončení lhůty pro podání nabídek.

19. Dodatečné informace k zadávacím podmínkám

V souladu s § 49 zákona mohou zájemci požadovat písemně dodatečné informace k zadávacím podmínkám. Písemná žádost musí být kontaktní osobě zadavatele dle čl. 1. odst. 1.2. této zadávací dokumentace doručena nejpozději do 6 pracovních dnů před uplynutím lhůty pro podání nabídek. Zadavatel odešle dodatečné informace do 4 pracovních dnů ode dne doručení žádosti zájemce. Komunikace mezi zadavatelem a zájemci bude probíhat e-mailem. Zájemci z tohoto důvodu uvedenou v nabídce e-mailovou adresu.

20. Informace pro zájemce

Zadavatel umožní zájemcům neomezený a přímý dálkový přístup k zadávací a kvalifikační dokumentaci v plném rozsahu již ode dne uveřejnění oznámení JŘSU a to na profilu zadavatele (vhodne-uverejneni.cz) a na adrese [http:// www.szdc.cz/o-nas/verejne-zakazky.html](http://www.szdc.cz/o-nas/verejne-zakazky.html). V případě, že během lhůty pro podání nabídek dojde k úpravě nebo doplnění zadávací dokumentace, bude tato změna zveřejněna stejným způsobem, jako byla zveřejněna zadávací dokumentace.

Přílohy zadávací dokumentace:

Nedílnou součástí Zadávací dokumentace jsou dále uvedené přílohy:

Příloha č. 1 Tabulka s podrobnou specifikací jednotlivých položek předmětu veřejné zakázky

Příloha č. 2 Obchodní podmínky

Příloha č. 3 Vzorové listy kolejnic

Příloha č. 4 Kupní smlouva

15 -02- 2016

Ing. Pavel Surý
generální ředitel

Nabídka cen k veřejné zakázce "Dodávky kolejnic - třída oceli R260"

tvar kolejnice - délky třída oceli R260	nabídková cena FCA bez dopravy, včetně naložení a přejímky SŽDC místo předání na území ČR:.....	Nabídková cena - přepravného optimálně vytiženého vagonu do místa dodání - železničních stanic v obvodu jednotlivých Oblastních ředitelství včetně všech nákladů						
		OŘ Olomouc žst. Olomouc hl.n.	OŘ Ostrava žst. Ostrava hl.n.	OŘ Brno žst. Brno hl.n.	OŘ Hradec Králové žst. Hradec Králové hl.n.	OŘ Praha žst. Praha Bubny	OŘ Ústí nad Labem žst. Ústí nad Labem západ	OŘ Plzeň žst. Plzeň hl. n.
neděrované	Kč/tunu (EURO/tunu)	Kč/tunu (EURO/tunu)	Kč/tunu (EURO/tunu)	Kč/tunu (EURO/tunu)	Kč/tunu (EURO/tunu)	Kč/tunu (EURO/tunu)	Kč/tunu (EURO/tunu)	
kolejnice 49 E1	25 m							
*)	m							
kolejnice 60 E2	25 m							
*)	m							
kolejnice R 65	20 m							
	25 m							
*)	m							

*) K základním délkám kolejnic (20 m a 25 m) uveďte délky dle možnosti dodávek dlouhých kolejnicových pásů.

Příloha č. 1 v zadávací dokumentaci slouží pro vyhodnocení VZ v případě více uchazečů, pro porovnání nákladů dopravného v Kč/t, přepravy optimálně vytiženého vagonu.

.....
nabídku předložil

OBCHODNÍ PODMÍNKY KE KUPNÍ SMLOUVĚ Č.

OBSAH OBCHODNÍCH PODMÍNEK

ČÁST 1 - ÚVODNÍ USTANOVENÍ.....	2
ČÁST 2 - NÁVRH NA UZAVŘENÍ KUPNÍ SMLOUVY	2
ČÁST 3 - PŘEDMĚT KOUPE.....	3
ČÁST 4 - CENA A PLATEBNÍ PODMÍNKY.....	3
ČÁST 5 - MÍSTO DODÁNÍ PŘEDMĚTU KOUPE.....	5
ČÁST 6 - DOBA DODÁNÍ PŘEDMĚTU KOUPE.....	5
ČÁST 7 - PŘEPRAVA PŘEDMĚTU KOUPE.....	5
ČÁST 8 - DALŠÍ DODACÍ PODMÍNKY	6
ČÁST 9 - PŘEDÁNÍ A PŘEVZETÍ PŘEDMĚTU KOUPE	6
ČÁST 10 - PŘECHOD VLASTNICKÉHO PRÁVA A NEBEZPEČÍ ŠKODY.....	7
ČÁST 11 - VADY PLNĚNÍ A ZÁRUKA	7
ČÁST 12 - UPLATNĚNÍ PRÁV Z VADNÉHO PLNĚNÍ.....	8
ČÁST 13 - PODMÍNKY ODSTRANĚNÍ VAD.....	8
ČÁST 14 - SANKCE.....	9
ČÁST 15 - ODSTOUPENÍ OD KUPNÍ SMLOUVY	9
ČÁST 16 - OSTATNÍ UJEDNÁNÍ	10

ČÁST 1 - ÚVODNÍ USTANOVENÍ

1. Pro účely těchto Obchodních podmínek mají následující slova význam u nich uvedený:
 - 1.1. **Občanský zákoník** – zákon č. 89/2012 Sb., občanský zákoník, ve znění pozdějších předpisů.
 - 1.2. **ZoDPH** – zákon č. 235/2004 Sb., o dani z přidané hodnoty, ve znění pozdějších předpisů.
 - 1.3. **ZoÚ** – zákon č. 563/1991 Sb., o účetnictví, ve znění pozdějších předpisů.
 - 1.4. **Kupující** – Správa železniční dopravní cesty, státní organizace, IČO 70994234, se sídlem Praha 1 – Nové Město, Dlážděná 1003/7, PSČ 110 00, zapsaná v obchodním rejstříku vedeném Městským soudem v Praze pod sp. zn. A 48384.
 - 1.5. **Prodávající** – osoba uvedená v Kupní smlouvě jako Proávající.
 - 1.6. **Smluvní strany** – Kupující a Proávající.
 - 1.7. **Smluvní strana** – Kupující nebo Proávající dle smyslu ujednání.
 - 1.8. **Kupní smlouva** – smlouva uzavřená mezi Smluvními stranami, která odkazuje na Obchodní podmínky.
 - 1.9. **Obchodní podmínky** – text těchto obchodních podmínek.
 - 1.10. **Předmět koupě** – věc nebo věci specifikované v Kupní smlouvě.
 - 1.11. **Kupní cena** – cena Předmětu koupě sjednaná v Kupní smlouvě.
 - 1.12. **Doklady** – veškeré listiny, které se k Předmětu koupě vztahují a které jsou třeba k jeho převzetí a užívání; veškerá rozhodnutí, sdělení, souhlasy, povolení či jiné výsledky úkonů orgánů státní správy či jiných subjektů, nezbytné dle právních předpisů k prodeji a dodání Předmětu koupě Kupujícímu; veškeré listiny (vyjma Výzvy k úhradě) které je Proávající dle Kupní smlouvy povinen předat Kupujícímu; veškeré Doklady je Proávající povinen předat Kupujícímu v českém jazyce nebo v originále a českém překladu.
 - 1.13. **Obalový materiál** – palety, dřevěné desky či jiné věci, které slouží pro potřeby přepravy nebo ochrany Předmětu koupě. Dle kontextu Kupní smlouvy se rozumí Obalovým materiálem též jednotlivý kus palety, dřevěné desky nebo jiné věci.
 - 1.14. **Dodací list** – list osvědčující dodání, jehož minimální náležitosti jsou uvedeny v části Předání a převzetí Předmětu koupě.
 - 1.15. **Záruční doba** – doba, do jejíhož uplynutí je Kupující oprávněn uplatňovat práva z vad plnění poskytnutého Proávajícím na základě Kupní smlouvy; Záruční doba činí 24 měsíců.
 - 1.16. **Výzva k úhradě** – daňový doklad, je-li Proávající povinen dle ZoDHP uhradit v souvislosti s dodáním Předmětu koupě nebo jeho části DPH, nebo faktura, pokud Proávající v souvislosti s dodáním Předmětu koupě nebo jeho části není dle ZoDHP povinen uhradit DPH.
 - 1.17. **TÚDC** - Technická ústředna dopravní cesty, jako organizační jednotka Kupujícího.
2. Kupní smlouva se řídí těmito Obchodními podmínkami, pokud tak Kupní smlouva stanoví, nebo pokud z ní jiným způsobem vyplývá, že tyto Obchodní podmínky jsou přílohou či součástí Kupní smlouvy, nebo pokud Kupní smlouva na Obchodní podmínky jiným způsobem odkáže.

ČÁST 2 - NÁVRH NA UZAVŘENÍ KUPNÍ SMLOUVY

3. Odpověď Smluvní strany na návrh na uzavření Kupní smlouvy učiněný druhou Smluvní stranou, která vymezuje obsah návrhu jinými slovy nebo která obsahuje jakékoliv, byť nepodstatné, dodatky, odchylky, výhrady nebo omezení není přijetím návrhu.

4. I pozdní přijetí návrhu na uzavření Kupní smlouvy má účinky včasného přijetí, pokud navrhuje Smluvní strana bez zbytečného odkladu alespoň ústně vyrozumí druhou Smluvní stranu, že přijetí považuje za včasné, nebo pokud se začne chovat ve shodě s návrhem.
5. Plyne-li z písemnosti, která vyjadřuje přijetí návrhu na uzavření Kupní smlouvy, že byla odeslána za takových okolností, že by došla navrhuje Smluvní straně včas, kdyby její přeprava probíhala obvyklým způsobem, má pozdní přijetí účinky včasného přijetí, ledaže navrhuje Smluvní strana bez odkladu vyrozumí alespoň ústně druhou Smluvní stranu, že považuje návrh za zaniklý.
6. Bez ohledu na jakékoliv okolnosti nelze přijmout návrh na uzavření Kupní smlouvy tak, že se Smluvní strana, jíž je návrh určen, podle návrhu zachová.
7. **Odkáží-li Smluvní strany v návrhu na uzavření Kupní smlouvy i v přijetí návrhu na obchodní podmínky, které si odporují, je Kupní smlouva přesto uzavřena s obsahem určeným v tom rozsahu, v jakém obchodní podmínky nejsou v rozporu; to platí i v případě, že to obchodní podmínky vyloučují. Vyloučí-li to některá ze Smluvních stran nejpozději bez zbytečného odkladu po výměně projevů vůle, Kupní smlouva uzavřena není.**
8. Kupní smlouva může být uzavřena pouze v písemné podobě.

ČÁST 3 - PŘEDMĚT KOUPĚ

9. Prodávající se zavazuje, že Kupujícímu odevzdá Předmět koupě, a umožní mu k němu nabýt vlastnické právo, a Kupující se zavazuje, že Předmět koupě převezme a zaplatí Prodávajícímu Kupní cenu a příslušnou DPH, je-li Prodávající povinen dle ZoDHP uhradit v souvislosti s dodáním Předmětu koupě nebo jeho části DPH.
10. Prodávající je povinen dodat Předmět koupě nový, v jakosti a provedení uvedeném v Kupní smlouvě a zároveň
 - 10.1. tak, aby jej bylo možno použít podle účelu Kupní smlouvy, je-li v ní účel vyjádřen,
 - 10.2. v jakosti a provedení dle odstavce 12 v rozsahu, ve kterém není v rozporu s jakostí a provedením sjednaným v Kupní smlouvě.
11. Je-li jakost či provedení zároveň určeno vzorkem nebo předlohou, musí Předmět koupě odpovídat jakostí nebo provedením vzorku nebo předloze. Liší-li se jakost nebo provedení určené v Kupní smlouvě a vzorek nebo předloha, rozhoduje Kupní smlouva. Určuje-li Kupní smlouva a vzorek nebo předloha jakost nebo provedení rozdílně, nikoliv však rozporně, musí Předmět koupě odpovídat Kupní smlouvě i vzorku nebo předloze.
12. Neurčuje-li Kupní smlouva jakost a provedení Předmětu koupě, je Prodávající povinen dodat Předmět koupě v takové jakosti a provedení,
 - 12.1. jež odpovídá vlastnostem, které Prodávající nebo výrobce popsal nebo které Kupující očekával s ohledem na povahu Předmětu koupě a na základě reklamy jimi prováděné,
 - 12.2. jež se hodí k účelu vyplývajícímu z Kupní smlouvy a není-li v ní vyjádřen pak k účelu, ke kterému se Předmět koupě obvykle používá,
 - 12.3. jež vyhovuje požadavkům právních předpisů.
13. Dodá-li Prodávající Kupujícímu větší množství Předmětu koupě, než bylo sjednáno, je Kupující oprávněn část přesahující sjednané množství odmítnout.

ČÁST 4 - CENA A PLATEBNÍ PODMÍNKY

14. Kupní cena zahrnuje veškeré náklady Prodávajícího spojené se splněním jeho povinností vyplývajících z Kupní smlouvy. Kupující není povinen hradit v souvislosti s Kupní smlouvou žádné jiné finanční částky, než Kupní cenu a případně příslušnou DPH, není-li uvedeno jinak

(tím není dotčeno právo Prodávajícího na případnou úhradu smluvní pokuty, úroků z prodlení, či jiných sankcí, a právo na náhradu škody způsobené Kupujícím).

15. Kupní cena zahrnuje zejména
 - 15.1. náklady na pojištění Předmětu koupě, je-li Prodávající povinen Předmět koupě dle Kupní smlouvy pojistit,
 - 15.2. náklady na ověření jakosti, je-li dle Kupní smlouvy požadováno, včetně nákladů na veškeré související úkony (např. doprava),
 - 15.3. náklady na zabalení Předmětu koupě, včetně nákladů na nevratný Obalový materiál,
 - 15.4. náklady na dopravu Předmětu koupě Kupujícím a jeho vyložení,
 - 15.5. náklady na získání jakýchkoliv rozhodnutí, sdělení, souhlasů, povolení či jiných výsledků úkonů orgánů státní správy či jiných subjektů, nezbytných dle právních předpisů k prodeji a dodání Předmětu koupě Kupujícím,
 - 15.6. náklady na vytvoření, získání či překlad Dokladů a jejich dodání Kupujícím,
 - 15.7. cenu za udělení nebo převod licenčních oprávnění k Předmětu koupě nebo Dokladům, nebo jakékoliv jejich části na Kupujícího, jsou-li předmětem duševního vlastnictví, přičemž v takovém případě cena za takové licenční oprávnění činí 5% z Kupní ceny,
 - 15.8. zaškolení obsluhy Předmětu koupě, je-li dle Kupní smlouvy nebo povahy Předmětu koupě zaškolení třeba,
 - 15.9. náklady na zkušební provoz Předmětu koupě, bude-li Kupní smlouvou vyžadován.
16. Je-li Prodávající povinen dle ZoDHP uhradit v souvislosti s dodáním Předmětu koupě nebo jeho části DPH, je Kupující povinen Prodávajícímu takovou DPH uhradit vedle Kupní ceny.
17. Stane-li se prodávající nespolehlivým plátcem nebo daňový doklad prodávajícího bude obsahovat číslo bankovního účtu, na který má být plněno, aniž by bylo uvedeno ve veřejném registru spolehlivých účtů, je kupující oprávněn z finančního plnění uhradit daň z přidané hodnoty přímo místně a věcně příslušnému správci daně prodávajícího.
18. Kupní cenu a případnou DPH je Kupující povinen uhradit Prodávajícímu do 30 dnů ode dne převzetí Předmětu koupě; má-li být dle Kupní smlouvy proveden též zkušební provoz, pak do 30 dnů ode dne úspěšného ukončení zkušebního provozu, nastane-li den skončení zkušebního provozu později než převzetí Předmětu koupě Kupujícím.
19. Kupní cena a případná DPH je uhrazena dnem jejich odepsání z bankovního účtu Kupujícího.
20. Prodávající vyúčtuje Kupujícímu Kupní cenu a případnou DPH Výzvou k úhradě.
21. Je-li Výzva k úhradě fakturou, musí obsahovat náležitosti účetního dokladu dle § 11 ZoÚ a náležitosti stanovené v § 435 Občanského zákoníku.
22. Je-li Výzva k úhradě daňovým dokladem, musí obsahovat náležitosti daňového dokladu dle § 28 ZoDPH a náležitosti stanovené v § 435 Občanského zákoníku.
23. Výzva k úhradě musí vždy obsahovat číslo Kupní smlouvy, její přílohou musí být vždy jedno vyhotovení Dodacího listu potvrzeného Kupujícím.
24. Výzvu k úhradě je Prodávající povinen doručit Kupujícímu **ve dvou vyhotoveních** nejpozději 15 dnů před uplynutím doby uvedené v odstavci 18 Obchodních podmínek.
25. Splatnost Výzvy k úhradě musí být stanovena tak, aby nastala dříve, než uplyne doba stanovená v odstavci 18 Obchodních podmínek.
26. Stanoví-li Výzva k úhradě splatnost delší než je jako minimální stanovena v předchozím odstavci, je Kupující oprávněn uhradit Kupní cenu a případnou DPH ve lhůtě splatnosti určené ve Výzvě k úhradě.
27. Dodává-li Prodávající Předmět koupě v souladu s Kupní smlouvou po částech, je oprávněn vystavit Výzvu k úhradě dodávané části Předmětu koupě poté, co Kupující převezme příslušnou část Předmětu koupě.
28. Kupující neposkytuje zálohy.

ČÁST 5 - MÍSTO DODÁNÍ PŘEDMĚTU KOUPE

29. Prodávající je povinen dopravit Předmět koupě do místa dodání uvedeného v Kupní smlouvě, jinak do sídla organizační jednotky, která jménem Kupujícího uzavřela Kupní smlouvu. Nelze-li místo dodání určit dle předcházející věty, je místem dodání sídlo Kupujícího.

ČÁST 6 - DOBA DODÁNÍ PŘEDMĚTU KOUPE

30. Prodávající je povinen dopravit Předmět koupě do místa dodání v době stanovené v Kupní smlouvě, jinak bez zbytečného odkladu po uzavření Kupní smlouvy.
31. **Prodávající je povinen dopravit Předmět koupě do místa dodání v pracovní den v době od 8 do 15 hodin. Dodá-li Prodávající Předmět koupě Kupujícímu v jiné než uvedené době, je Kupující oprávněn odmítnout Předmět koupě převzít a není zároveň v prodlení s převzetím Předmětu koupě.**
32. Případně-li konec sjednané doby plnění na sobotu, neděli nebo svátek, není Prodávající v prodlení, dodá-li Předmět koupě nejbližší následující pracovní den v časovém rozmezí dle odstavce 31.

ČÁST 7 - PŘEPRAVA PŘEDMĚTU KOUPE

33. Je-li dle Kupní smlouvy nebo zvyklostí třeba Předmět koupě zabalit, Prodávající Předmět koupě zabalí dle Kupní smlouvy; není-li ujednání o balení Předmětu koupě v Kupní smlouvě, pak dle zvyklostí, a není-li jich, pak způsobem potřebným pro uchování Předmětu koupě a jeho ochranu.
34. Jestliže Prodávající označí Obalový materiál nejpozději do doby převzetí Předmětu koupě Kupujícím jako vratný, a to přímo na Obalovém materiálu, v Dokladech nebo jiným zřejmým způsobem, ze kterého bude zřejmé, který Obalový materiál je vratný, je Kupující oprávněn předat Prodávajícímu při předávacím řízení (viz část ČÁST 9 - Obchodních podmínek) stejné množství Obalového materiálu téhož druhu a srovnatelného nebo nižšího stupně opotřebení. V rozsahu předání Obalového materiálu Kupujícím Prodávajícímu dle předchozí věty zaniká právo Prodávajícího na vrácení Obalového materiálu.
35. V rozsahu, v němž Kupující nevrátí vratný Obalový materiál Prodávajícímu dle předchozího odstavce, je Prodávající oprávněn Kupujícímu vyúčtovat zálohu na vratný Obalový materiál. Výše zálohy nesmí přesáhnout dvojnásobek pořizovací ceny Obalového materiálu.
36. Doposud nevrácený vratný Obalový materiál je Kupující povinen na vlastní náklady dopravit do sídla Prodávajícího, a to nejpozději do jednoho roku od převzetí Předmětu koupě Kupujícím. Kupující je oprávněn nahradit nevrácený vratný Obalový materiál Obalovým materiálem stejného druhu a srovnatelného nebo nižšího stupně opotřebení. Bez zbytečného odkladu po převzetí vráceného Obalového materiálu nebo jeho náhrady Prodávajícím, je Prodávající povinen vrátit Kupujícímu zaplacenou zálohu na vratný Obalový materiál. Nevrátí-li Kupující dosud nevrácený vratný Obalový materiál nebo Obalový materiál stejného druhu a srovnatelného nebo nižšího stupně opotřebení ani do dvou let od převzetí Předmětu koupě Kupujícím, stává se nevrácený vratný Obalový materiál vlastnictvím Kupujícího a složená záloha se stává vlastnictvím Prodávajícího.
37. Pokud Prodávající Předmět koupě Kupujícímu odesílá prostřednictvím dopravce, umožní Prodávající Kupujícímu uplatnit práva z přepravní smlouvy vůči dopravci, pokud o to Kupující Prodávajícího požádá.

38. Pokud Prodávající Předmět koupě Kupujícímu odesílá prostřednictvím dopravce, je Prodávající povinen zajistit dopravu u dopravce tak, aby Předmět koupě byl dodán Kupujícímu v době uvedené v odstavci 31 Obchodních podmínek.
39. Je-li třeba provést vyložení Předmětu koupě z dopravního prostředku, je vyložení povinen provést Prodávající na své náklady.
40. Je-li Kupující v prodlení s převzetím Předmětu koupě, uchová jej Prodávající, může-li s ním nakládat, pro Kupujícího způsobem přiměřeným okolnostem. Převzal-li Kupující Předmět koupě, který zamýšlí odmítnout, uchová jej způsobem přiměřeným okolnostem. Smluvní strana, která uchovává Předmět koupě pro druhou Smluvní stranu, má právo na náhradu účelně vynaložených nákladů spojených s uchováním Předmětu koupě, nemůže jej však za účelem zajištění svého práva na úhradu nákladů zadržet.

ČÁST 8 - DALŠÍ DODACÍ PODMÍNKY

41. Prodávající je povinen splnit svůj závazek z Kupní smlouvy na svůj náklad a nebezpečí řádně a včas.
42. Lze-li dluh Prodávajícího splnit několika způsoby, náleží volba způsobu plnění Prodávajícímu.
43. Nabízí-li Prodávající Kupujícímu částečné plnění Předmětu koupě, aniž by částečné plnění bylo sjednáno v Kupní smlouvě, není Kupující povinen částečné plnění přijmout. Přijme-li Kupující částečné plnění, je Prodávající povinen nahradit Kupujícímu zvýšené náklady způsobené mu částečným plněním.
44. Zjistí-li Prodávající jakékoliv skutečnosti, které by mohly mít vliv na dobu plnění, je Prodávající povinen bez zbytečného odkladu Kupujícího o takových skutečnostech informovat.
45. Ustanovení §1912 Občanského zákoníku se neužijí.

ČÁST 9 - PŘEDÁNÍ A PŘEVZETÍ PŘEDMĚTU KOUPE

46. Předání a převzetí Předmětu koupě probíhá v rámci předávacího řízení.
47. Předávací řízení začíná okamžikem, kdy je Předmět koupě dodán do místa dodání a Kupujícímu je umožněno Předmět koupě zkontrolovat.
48. Předávací řízení končí okamžikem odmítnutí převzetí Předmětu koupě nebo okamžikem potvrzení Dodacího listu Kupujícím.
49. Potvrzení Dodacího listu je okamžikem převzetí Předmětu koupě.
50. Dodací list musí vždy obsahovat
 - 50.1. přesné označení Prodávajícího a Kupujícího,
 - 50.2. číslo vagónu nebo SPZ kolového dopravního prostředku, jímž byl Předmět koupě dodán,
 - 50.3. číslo Dodacího listu a datum jeho vystavení,
 - 50.4. číslo Kupní smlouvy,
 - 50.5. specifikaci Předmětu koupě,
 - 50.6. množství dodaného Předmětu koupě,
 - 50.7. místo dodání dle Kupní smlouvy,
 - 50.8. seznam předaných Dokladů.
51. Nejpozději společně s Předmětem koupě je Prodávající povinen předat Kupujícímu též Doklady. Nesplní-li Prodávající povinnost dle předchozí věty, je v prodlení s plněním Kupní smlouvy.
52. Kupující je oprávněn odmítnou převzít Předmět koupě, není-li ve shodě s Kupní smlouvou, neobsahuje-li Dodací list stanovené náležitosti nebo nejsou-li Kupujícímu nejpozději s Předmětem koupě předány Doklady.

53. Hodlá-li Kupující Předmět koupě převzít, ačkoliv není ve shodě s Kupní smlouvou, jsou obě Smluvní strany oprávněny uvést do Dodacího listu svá stanoviska ke Kupujícím tvrzenému rozporu s Kupní smlouvou.
54. Přípouští-li to povaha Předmětu koupě, má Kupující právo, aby byl Předmět koupě před ním překontrolován nebo aby byly předvedeny jeho funkce.
55. Je-li Předmět koupě dodáván po částech, vztahují se ustanovení Obchodních podmínek o předání a převzetí Předmětu koupě přiměřeně též na předání a převzetí části Předmětu koupě.

ČÁST 10 - PŘECHOD VLASTNICKÉHO PRÁVA A NEBEZPEČÍ ŠKODY

56. Vlastnické právo k Předmětu koupě přechází na Kupujícího okamžikem, kdy Kupující potvrdí Dodací list.
57. Nebezpečí škody na Předmětu koupě přechází na Kupujícího okamžikem, kdy Kupující potvrdí Dodací list, nebo kdy Kupující bezdůvodně odmítne Dodací list potvrdit.
58. Ustanovení §2121 - 2123 Občanského zákoníku se neužijí.

ČÁST 11 - VADY PLNĚNÍ A ZÁRUKA

59. Prodávající se zavazuje, že Předmět koupě a Doklady budou v okamžiku jejich převzetí Kupujícím vyhovovat všem požadavkům Kupní smlouvy, Obchodních podmínek a právních předpisů na rozsah, množství, jakost a provedení Předmětu koupě a Dokladů.
60. Prodávající se zavazuje, že Předmět koupě a Doklady budou vyhovovat též plnění nabídnutému Prodávajícím v nabídce podané do zadávacího řízení, na jehož základě je Kupní smlouva uzavřena.
61. Předmět koupě a Doklady musí být prosté všech faktických a právních vad a Prodávající je povinen zajistit, aby dodáním a užíváním Předmětu koupě a Dokladů nebyla porušena práva Prodávajícího nebo třetích osob vyplývající z práv duševního vlastnictví. Plnění má právní vadu, pokud k němu uplatňuje právo třetí osoba.
62. Prodávající se zavazuje (poskytuje Kupujícímu záruku), že Předmět koupě a Doklady si po celou dobu od okamžiku jejich převzetí Kupujícím, až do uplynutí Záruční doby zachovají vlastnosti stanovené v odstavcích 59 - 61 Obchodních podmínek.
63. Záruční doba začíná běžet dnem převzetí Předmětu koupě Kupujícím nebo jeho poslední částí, je-li Předmět koupě dodáván po částech, nebo ode dne úspěšného ukončení zkušebního provozu, je-li dle Kupní smlouvy vyžadován a nastane-li okamžik úspěšného ukončení zkušebního provozu později než okamžik převzetí Předmětu koupě, resp. jeho poslední částí.
64. Předmět koupě a Doklady mají vady (Prodávající plnil vadně), jestliže při převzetí Kupujícím nebo kdykoliv od převzetí Kupujícím do konce Záruční doby nebudou mít vlastnosti stanovené v odstavcích 59 - 61 Obchodních podmínek.
65. Kupující má práva z vadného plnění i v případě, jedná-li se o vadu, kterou musel s vynaložením obvyklé pozornosti poznat již při uzavření Kupní smlouvy.
66. Prodávající nenese odpovědnost za vady způsobené Kupujícím nebo třetími osobami, ledaže Kupující nebo takové osoby postupovaly v souladu s Doklady nebo pokyny, které obdrželi od Prodávajícího,
67. Kupující nemá práva z vadného plnění, způsobila-li vadu po přechodu nebezpečí škody na věci na Kupujícího vnější událost. To neplatí, způsobil-li vadu Prodávající nebo jakákoliv třetí osoba, jejímž prostřednictvím plnil své povinnosti vyplývající z Kupní smlouvy.

68. Prodávající neodpovídá za vady spočívající v opotřebení Předmětu koupě, které je obvyklé u věcí stejného nebo obdobného druhu jako Předmět koupě.
69. Prodávající odpovídá za vady spočívající v opotřebení Předmětu koupě, ke kterému do konce Záruční doby vzhledem k požadavkům Kupní smlouvy a Obchodních podmínek na jakost a provedení Předmětu koupě nemělo dojít.

ČÁST 12 - UPLATNĚNÍ PRÁV Z VADNÉHO PLNĚNÍ

70. Odpovídá-li Prodávající za vady Předmětu koupě nebo Dokladů, má Kupující práva z vadného plnění.
71. Kupující je oprávněn vady reklamovat u Prodávajícího jakýmkoliv způsobem, preferovaná je písemná forma. Prodávající je povinen přijetí reklamace bez zbytečného odkladu písemně potvrdit. V reklamaci Kupující uvede popis vady nebo uvede, jak se vada projevuje.
72. Vada je uplatněna včas, je-li písemná forma reklamace odeslána Prodávajícímu nejpozději v poslední den Záruční doby. Případně-li konec Záruční doby na sobotu, neděli nebo svátek, je vada včas uplatněna, je-li písemná forma reklamace odeslána Prodávajícímu nejbližší následující pracovní den.
73. Má-li Předmět koupě vady, za které Prodávající odpovídá, má Kupující právo
 - 73.1. na odstranění vady dodáním nového Předmětu koupě nebo jeho části bez vady, pokud to není vzhledem k povaze vady zcela zřejmě nepřiměřené, nebo dodání chybějící části Předmětu koupě,
 - 73.2. na odstranění vady opravou Předmětu koupě nebo jeho části,
 - 73.3. na přiměřenou slevu z Kupní ceny, nebo
 - 73.4. odstoupit od Kupní smlouvy.
74. Není nepřiměřené, požaduje-li Kupující odstranit vady dodáním nového Předmětu koupě nebo jeho části bez vady, vyskytla-li se stejná vada po její opravě opětovně, nebo nemůže-li Kupující řádně užívat Předmět koupě nebo jeho část pro větší počet vad.
75. Kupující je oprávněn nároky dle odstavce 73 kombinovat, je-li to vzhledem k okolnostem možné. Kupující není oprávněn kombinovat nároky, které si navzájem odporují (např. dodání nové části Předmětu koupě a zároveň slevy z Kupní ceny na tutéž část Předmětu koupě).
76. Kupující sdělí Prodávajícímu volbu nároku z vady v reklamaci, nebo bez zbytečného odkladu po reklamaci. Provedenou volbu nemůže Kupující změnit bez souhlasu Prodávajícího; to neplatí, žádal-li Kupující opravu vady, která se ukáže jako neopravitelná.
77. Nesdělí-li Kupující Prodávajícímu, jaké právo si zvolil ani bez zbytečného odkladu poté, co jej k tomu Prodávající vyzval, může Prodávající odstranit vady podle své volby opravou nebo dodáním nového Předmětu koupě nebo jeho části; volba nesmí Kupujícímu způsobit nepřiměřené náklady.
78. Kupující má nárok na náhradu nákladů účelně vynaložených v souvislosti s oznámením vad Prodávajícímu.

ČÁST 13 - PODMÍNKY ODSTRANĚNÍ VAD

79. Pokud Kupující požaduje v reklamaci odstranění vady, je Prodávající povinen neprodleně po obdržení reklamace zahájit činnosti vedoucí k odstranění reklamované vady.
80. Prodávající je povinen odstranit Kupujícím reklamovanou vadu nejpozději do 30 kalendářních dnů ode dne oznámení vady Prodávajícímu.
81. Nezahájí-li Prodávající činnosti vedoucí k odstranění vady do 10 dnů od oznámení vady Prodávajícímu, nebo nebude-li vada odstraněna ve lhůtě dle předcházejícího odstavce, je Kupující oprávněn

- 81.1. zajistit odstranění vady jinou odborně způsobilou právnickou nebo fyzickou osobou na účet Prodávajícího,
- 81.2. požadovat slevu z Kupní ceny, nebo
- 81.3. od Kupní smlouvy odstoupit.
82. Veškeré náklady vzniklé Kupujícímu v souvislosti s odstranění vady způsobem dle předchozího odstavce je Prodávající povinen Kupujícímu uhradit.
83. Prodávající je povinen odstranit vadu bez ohledu na to, zda je uplatnění vady oprávněné či nikoli. Prokáže-li se však kdykoli později, že uplatnění vady Kupujícím nebylo oprávněné, tj. že Prodávající za vadu neodpovídal, je Kupující povinen uhradit Prodávajícímu veškeré jím účelně vynaložené náklady v souvislosti s odstraněním vady.
84. Kupující je povinen poskytnout Prodávajícímu součinnost nezbytnou k odstranění vady.
85. Do odstranění vady nemusí Kupující platit dosud nezaplacenou část Kupní ceny a případnou příslušnou DPH odhadem přiměřeně odpovídající jeho právu na slevu.
86. Při dodání nového Předmětu koupě nebo jeho části vrátí Kupující Prodávajícímu na náklady Prodávajícího Předmět koupě nebo jeho část původně dodanou.
87. Týká-li se vada Dokladů nebo jiného plnění poskytnutého Prodávajícím dle Kupní smlouvy, než Předmětu koupě, užijí se ustanovení odstavců 70 – 86 obdobně.
88. Ustanovení § 1917 - 1924, §2099 – 2101, §2103 - 2117 a §2165 - 2172 Občanského zákoníku se neužijí.

ČÁST 14 - SANKCE

89. Poruší-li Prodávající povinnost dodat Předmět koupě nebo Doklady či jakoukoliv jejich část ve sjednané době, je Prodávající povinen uhradit Kupujícímu smluvní pokutu ve výši 0,5% z Kupní ceny za každý den prodlení.
90. Poruší-li Kupující povinnost zaplatit Kupní cenu ve sjednané době, je povinen uhradit Prodávajícímu úrok z prodlení ve výši právních předpisů.
91. Poruší-li Prodávající povinnost dodat Kupujícímu Předmět koupě bez vad, je povinen uhradit Kupujícímu smluvní pokutu ve výši 5% z Kupní ceny. Úhradou smluvní pokuty nejsou dotčena práva Kupujícího z vadného plnění Prodávajícího.
92. Poruší-li Prodávající povinnost nepostoupit žádnou svou pohledávku za Kupujícím vyplývající z Kupní smlouvy, byť by takové postoupení bylo neplatné či neúčinné, je Prodávající povinen uhradit Kupujícímu smluvní pokutu ve výši 10% z nominální hodnoty postoupené pohledávky, včetně hodnoty případného příslušenství ke dni účinnosti postoupení vůči postupníkovi.
93. Zaplacení smluvní pokuty nezbavuje Prodávajícího povinnosti splnit dluh smluvní pokutou utvrzený.
94. Kupující je oprávněn požadovat náhradu škody a nemajetkové újmy způsobené porušením povinnosti, na kterou se vztahuje smluvní pokuta, v plné výši.

ČÁST 15 - Odstoupení od Kupní smlouvy

95. Poruší-li Smluvní strana Kupní smlouvu podstatným způsobem, může druhá Smluvní strana písemnou formou od Kupní smlouvy odstoupit.
96. Podstatné je takové porušení povinnosti, o němž Smluvní strana porušující Kupní smlouvu již při uzavření Kupní smlouvy věděla nebo musela vědět, že by druhá Smluvní strana Kupní smlouvu neuzavřela, pokud by toto porušení předvídala; v ostatních případech se má za to, že porušení podstatné není.
97. Podstatným porušením Kupní smlouvy je též prodlení s dodáním Předmětu koupě o více než 30 kalendářních dní.

98. Kupující je oprávněn od Kupní smlouvy odstoupit též z důvodů uvedených v části Předání a převzetí Předmětu koupě (viz ČÁST 9 - Obchodních podmínek).
99. Kupující je oprávněn odstoupit od Kupní smlouvy, ukáže-li se jako nepravdivé jakékoliv prohlášení Prodávajícího uvedené v odstavci 110, nebo ocitne-li se Prodávající ve stavu úpadku nebo hrozícího úpadku.
100. Smluvní strana může od Kupní smlouvy odstoupit, pokud z chování druhé Smluvní strany nepochybně vyplývá, že poruší Kupní smlouvu podstatným způsobem, a nedá-li na výzvu oprávněné Smluvní strany přiměřenou jistotu.
101. Jakmile Smluvní strana oprávněná odstoupit od Kupní smlouvy oznámí druhé Smluvní straně, že od Kupní smlouvy odstupuje, nebo že na Kupní smlouvě setrvává, nemůže volbu již sama změnit.
102. Zakládá-li prodlení Smluvní strany nepodstatné porušení její povinnosti z Kupní smlouvy, může druhá Smluvní strana od Kupní smlouvy odstoupit poté, co prodlévající Smluvní strana svoji povinnost nesplní ani v dodatečně přiměřené lhůtě, kterou jí druhá Smluvní strana poskytla výslovně nebo mlčky.
103. Oznámí-li Smluvní strana Smluvní straně prodlévající, že jí určuje dodatečnou lhůtu k plnění a že jí lhůtu již neprodlouží, platí, že marným uplynutím této lhůty od Kupní smlouvy odstoupila.
104. Poskytla-li Smluvní strana Smluvní straně prodlévající nepřiměřeně krátkou dodatečnou lhůtu k plnění a odstoupí-li od Kupní smlouvy po jejím uplynutí, nastávají účinky odstoupení teprve po marném uplynutí doby, která měla být prodlévající Smluvní straně poskytnuta jako přiměřená. To platí i tehdy, odstoupila-li Smluvní strana od Kupní smlouvy, aniž by prodlévající Smluvní straně dodatečnou lhůtu k plnění poskytla.
105. Kupující je oprávněn odstoupit do Kupní smlouvy v případě, že Prodávající uvedl v nabídce podané do zadávacího řízení veřejné zakázky informace nebo doklady, které neodpovídají skutečnosti a měly nebo mohly mít vliv na výsledek řízení.
106. Odstoupením od Kupní smlouvy se závazek zrušuje od počátku.
107. Plnil-li Prodávající zčásti, může Kupující od Kupní smlouvy odstoupit jen ohledně nesplněného zbytku plnění. Nemá-li však částečné plnění pro Kupujícího význam, může Kupující od Kupní smlouvy odstoupit ohledně celého plnění.
108. Zavazuje-li Kupní smlouva Prodávajícího k opakované činnosti nebo k postupnému dílčímu plnění, může Kupující od Kupní smlouvy odstoupit jen s účinky do budoucna. To neplatí, nemají-li již přijatá dílčí plnění sama o sobě pro Kupujícího význam.
109. Ustanovení §1977, §2002 - 2003 Občanského zákoníku se neužijí.

ČÁST 16 - OSTATNÍ UJEDNÁNÍ

110. Prodávající prohlašuje, že není v úpadku ani ve stavu hrozícího úpadku, a že mu není známo, že by vůči němu bylo zahájeno insolvenční řízení. Rovněž prohlašuje, že vůči němu není v právní moci žádné soudní rozhodnutí, případně rozhodnutí správního, daňového či jiného orgánu na plnění, které by mohlo být důvodem zahájení exekučního řízení na majetek Prodávajícího a že mu není známo, že by vůči němu takové řízení bylo zahájeno.
111. Prodávající na sebe přebírá nebezpečí změny okolností ve smyslu §1765 Občanského zákoníku.
112. Prodávající není oprávněn postoupit žádnou svou pohledávku za Kupujícím vyplývající z Kupní smlouvy nebo vzniklou v souvislosti s Kupní smlouvou.
113. Prodávající není oprávněn provést jednostranné započtení žádné své pohledávky za Kupujícím vyplývající z Kupní smlouvy nebo vzniklé v souvislosti s Kupní smlouvou na jakoukoliv pohledávku Kupujícího za Prodávajícím.

114. Kupující je oprávněn provést jednostranné započtení jakékoliv své splatné i nesplatné pohledávky za Prodávajícím vyplývající z Kupní smlouvy nebo vzniklé v souvislosti s Kupní smlouvou (zejm. smluvní pokutu) na pohledávky Prodávajícího za Kupujícím.
115. Prodávající je povinen zachovávat mlčenlivost o všech skutečnostech a informacích, které jsou obsažené v Kupní smlouvě a dále o všech skutečnostech a informacích, které mu byly v souvislosti s Kupní smlouvou nebo jejím plněním jakkoliv zpřístupněny, předány či sděleny, nebo o nichž se jakkoliv dozvěděl, vyjma těch, které jsou v okamžiku, kdy se s nimi Prodávající seznámil, prokazatelně veřejně přístupné nebo těch, které se bez zavinění Prodávajícího veřejně přístupnými stanou. Prodávající nesmí takové skutečnosti a informace použít v rozporu s jejich účelem, nesmí je použít ve prospěch svůj nebo třetích osob a nesmí je použít ani v neprospěch Kupujícího. Povinnosti dle tohoto odstavce je Prodávající povinen zachovávat i po zániku závazku z Kupní smlouvy, vyjma případů, kdy se takové skutečnosti a informace stanou prokazatelně veřejně přístupné bez zavinění Prodávajícího. Povinnosti dle tohoto odstavce se nevztahují na případy, kdy je Prodávající povinen zveřejnit takové skutečnosti nebo informace na základě povinnosti uložené mu právním předpisem nebo rozhodnutím orgánu veřejné moci.
116. Poruší-li Prodávající v souvislosti s Kupní smlouvou jakékoliv své povinnosti, nahradí Kupujícímu škodu a nemajetkovou újmu z toho vzniklou. Povinnosti k náhradě se Prodávající zproští, prokáže-li, že mu ve splnění povinnosti zabránila mimořádná nepředvídatelná a nepřekonatelná překážka vzniklá nezávisle na jeho vůli. Překážka vzniklá z osobních poměrů Prodávajícího nebo vzniklá až v době, kdy byl Prodávající s plněním povinnosti v prodlení, ani překážka, kterou byl Prodávající povinen překonat, jej však povinnosti k náhradě nezproští.
117. Vzhledem k veřejnoprávnímu charakteru Kupujícího Prodávající výslovně prohlašuje, že je s touto skutečností obeznámen a souhlasí se zveřejněním Kupní smlouvy v rozsahu a za podmínek vyplývajících z příslušných právních předpisů.
118. Prodávající si je vědom, že je ve smyslu §2 písm. e) zákona č. 320/2001 Sb., o finanční kontrole ve veřejné správě a o změně některých zákonů, ve znění pozdějších předpisů, povinen spolupůsobit při výkonu finanční kontroly.
119. Písemnou formou (podobou) se rozumí listina podepsaná oprávněnou osobou Smluvní strany nebo email podepsaný zaručeným elektronickým podpisem oprávněné osoby Smluvní strany.

Vzorové listy kolejnic schválené OTH:

- VL 051.101 – kolejnice tvaru 49 E1
- VL 061.102 – kolejnice tvaru 60 E2
- VL 081.101 – kolejnice tvaru R 65

Technické údaje:

Plocha průřezu: 62,92 cm²
 Hmotnost na metr délky: 49,39 kg/m
 Moment setrvačnosti k ose x: 1816,0 cm⁴
 Průřezový modul k hlavě kolejnice: 240,3 cm³
 Průřezový modul k patě kolejnice: 247,5 cm³
 Moment setrvačnosti k ose y: 319,1 cm⁴
 Průřezový modul k ose y: 51,0 cm³

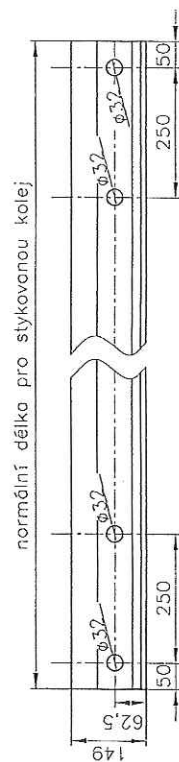
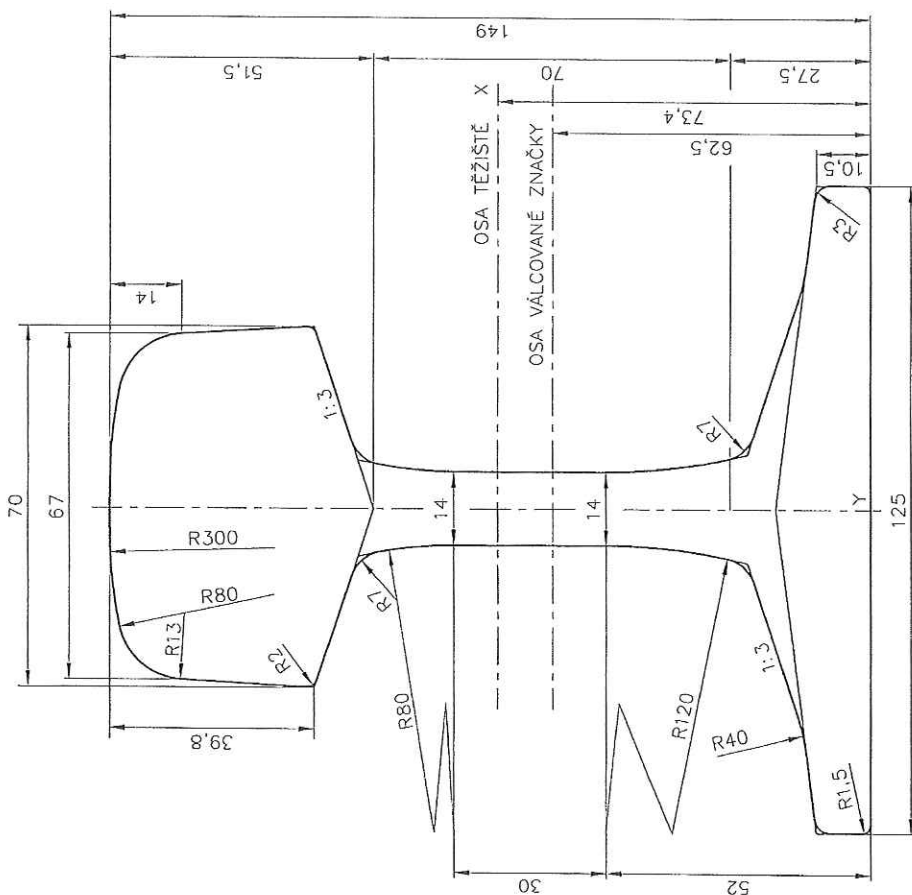

Poznámky:

Dřívější označení S 49.

Pro výrobu, kontrolu a dodávky kolejnic platí norma ČSN EN 13674-1 a technické podmínky dodací (TPD) uzavřené s jednotlivými výrobci.

Zpracováno podle přílohy A.5 normy ČSN EN 13674-1.

Použití: - pro kolej a výhybky	Správa železniční dopravní cesty, státní organizace 2. vydání schvaluje: Odbor traťového hospodářství		Vydání	1	2
	Dne: 4.8.2009 č.j.: S 33632/09-OTH Ředitel odboru: Ing. Radovan Kovařík		Datum	7	8 09
	Odpovědný pracovník: Ing. Martin Tábořský		Vydání		
	Organizace	Datum	Datum		
	Zpracoval	SZDC OTH	25.6.2009	Ing. Tábořský	
Kolejnice tvaru 49 E1					
 Železniční svršek Vzorový list 051.101					
A Změny vyplývající z ČSN EN 13674-1			24.6.2009		
Změna	Obsah změny	Datum			
Měřítko: 1:1, 1:10					

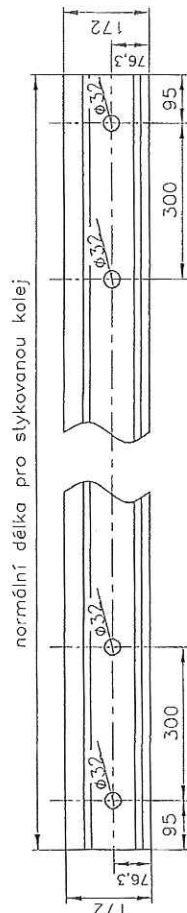
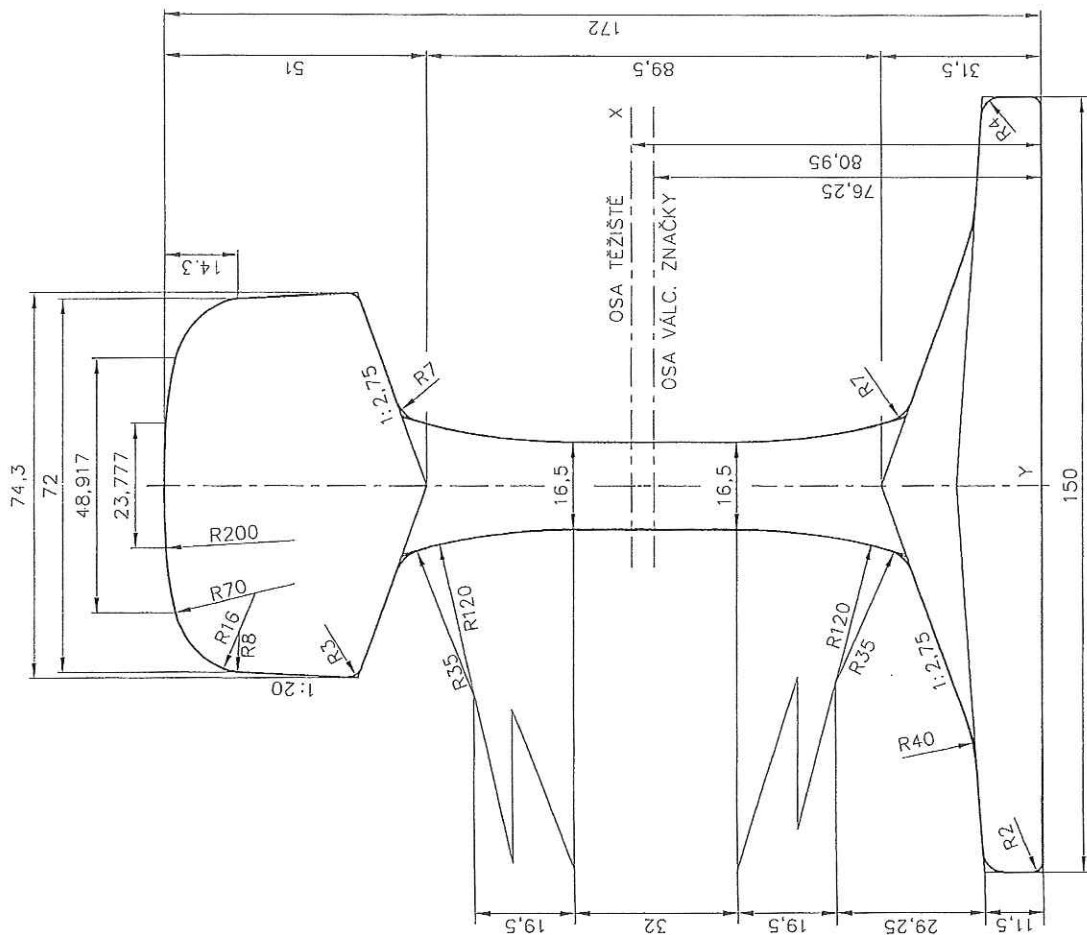

Technické údaje:

Plocha průřezu: 76,48 cm²
 Hmotnost na metr délky: 60,03 kg/m
 Moment setrvačnosti k ose x: 3021,5 cm⁴
 Průřezový modul k hlavě kolejniče: 330,8 cm³
 Průřezový modul k patě kolejniče: 374,5 cm³
 Moment setrvačnosti k ose y: 510,5 cm⁴
 Průřezový modul k ose y: 68,1 cm³

Poznámky:

Pro výrobu, kontrolu a dodávky kolejnic platí norma ČSN EN 13674-1 a technické podmínky dodací (TPD) uzavřené s jednotlivými výrobci.
 Zpracováno podle přílohy A.22 normy ČSN EN 13674-1.

Použití: - pro kolej a výhybky	Správa železniční dopravní cesty, státní organizace 1. vydání schválil: Odbor traťového hospodářství		Vydání	1
	Dne: 4.8.2009 Ředitel odboru: Ing. Radovan Kovarič	Čj.: S 33632/09-OTH	Datum	09
	Odpovědný pracovník: Ing. Martin Tábořský		Vydání	
	Organizace: SŽDC OTH	Datum: 25.6.2009	Datum	
	Jméno: Ing. Tábořský			
Zpracoval	Kolejniče tvaru 60 E2			
Železniční svršek Vzorový list 061.102				
Změna	Obsah změny	Datum	Měřítka: 1:1, 1:10	

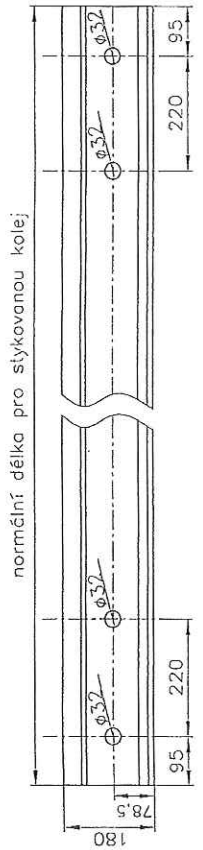
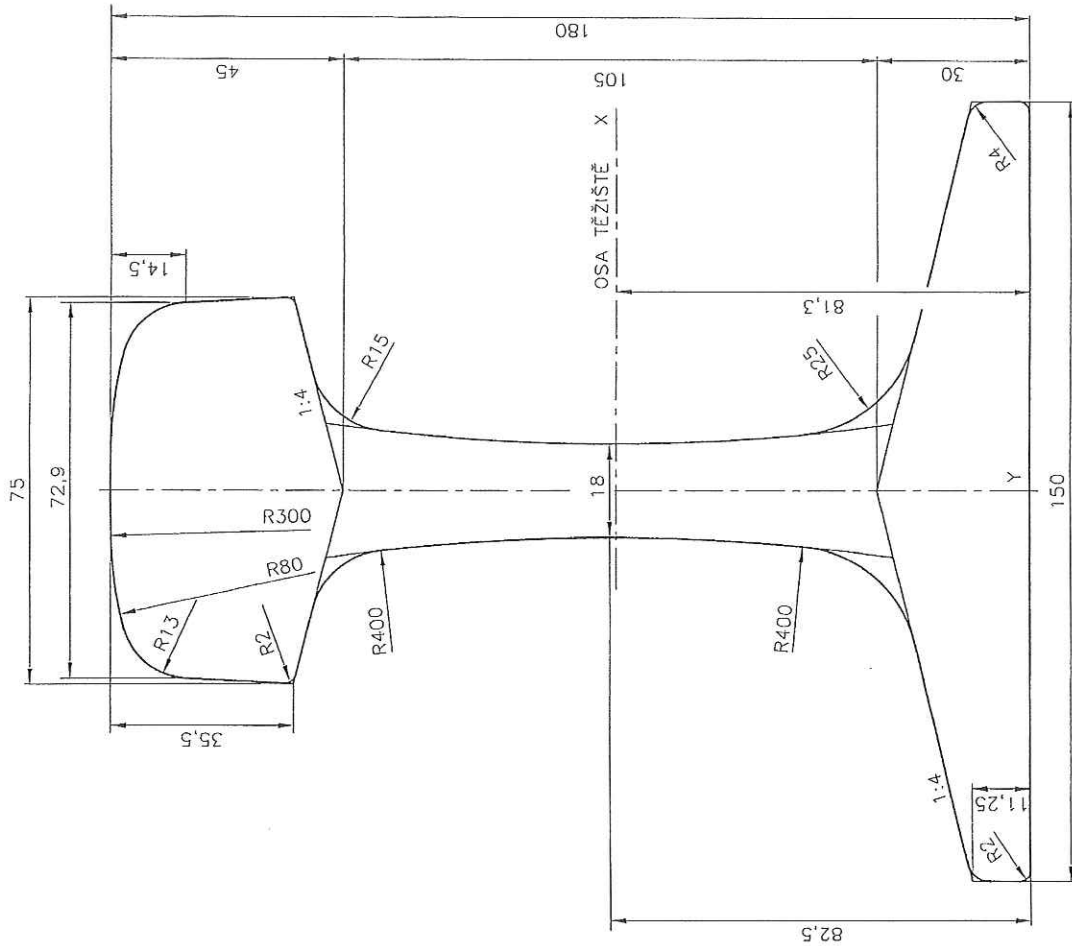

Technické údaje:

Plocha průřezu: 82,64 cm²
 Hmotnost na metr délky: 64,87 kg/m
 Moment setrvačnosti k ose x: 3543,1 cm⁴
 Průřezový modul k ose x: 359,0 cm³
 Moment setrvačnosti k ose y: 569,1 cm⁴
 Průřezový modul k ose y: 76,2 cm³

Poznámky:

Pro výrobu, kontrolu a dodávky kolejnic platí technické podmínky dodací (TPD) uzavřené s jednotlivými výrobci.

Tento vzorový list nahrazuje pro nové dodávky vzorový list č. 8010 z roku 1958. Zpracováno podle profilového listu č. 74 Tříneckých železáren, a. s.

Použití: - pro kolej a výhybky	Správa železniční dopravní cesty, státní organizace 1. vydání schválil: Odbor tratového hospodářství		Vydání 1
	Dne: 4.8.2009 Ředitel odboru: Ing. Radovan Kovařík č.j.: S 33632/09-OTI		Datum 8/09
	Odpovědný pracovník: Ing. Martin Tábořský		Vydání
	Organizace	Datum	Datum
	Zpracoval	SZDC OTH 25.6.2009	Ing. Tábořský
	Kolejnice tvaru		
	R 65		
	Železniční svršek		
	Vzorový list		
	081.101		
Změna	Obsah změny	Datum	Měřítko: 1:1, 1:10



Správa železniční dopravní cesty

Správa železniční dopravní cesty, státní organizace

Generální ředitelství

Dlážděná 1003/7

110 00 PRAHA 1

Priloha č. 4 ZD

KUPNÍ SMLOUVA č.

uzavřená podle ustanovení § 2079 a násl. zákona č. 89/2012 Sb., občanský zákoník, ve znění pozdějších předpisů (dále jen „Občanský zákoník“)

Kupující: Správa železniční dopravní cesty, státní organizace
zapsaná v obchodním rejstříku vedeném Městským soudem v Praze pod sp. zn. A 48384
Praha 1 - Nové Město, Dlážděná 1003/7, PSČ 110 00
IČ 70994234, DIČ CZ70994234

zastoupená: Ing. Pavlem Surým, generálním ředitelem
zástupce pro obchodní vztahy: Tomášem Drmolou, MBA, náměstkem generálního ředitele pro správu majetku
Bc. Jiří Svoboda, ředitel O8 - Odboru nákupu a veřejných zakázek

bankovní spojení: Komerční banka, a.s. Praha
číslo účtu: 000027-7703190287/0100

dále jen jako „Kupující“

Prodávající: *jméno osoby*
údaje o zápisu v evidenci
údaje o sídlu

IČ , DIČ
údaje o statutárním orgánu nebo jiné oprávněné osobě

bankovní spojení:

dále jen jako „Prodávající“

společně též jako „smluvní strany“

Tato smlouva je uzavřena na základě výsledků zadávacího řízení veřejné zakázky s názvem „Dodávka kolejnic – třída oceli R260“, ev. č. veřejné zakázky ve věstníku veřejných zakázek: (dále jen „veřejná zakázka“). Jednotlivá ustanovení této smlouvy tak budou vykládána v souladu se zadávacími podmínkami veřejné zakázky.

1. Předmět koupě

- 1.1. Předmětem této smlouvy jsou dodávky železničních kolejnic dále specifikované - **typ 49E1, 60E2, R65 třídy oceli R 260** do organizačních jednotek Kupujícího pro zabezpečení provozuschopnosti železniční dopravní cesty. Kolejnice v obvykle vyráběných délkách pro bezстыkovou kolej včetně naložení, přejímky a dopravy na místo určení podle INCOTERMS 2010, doložky „CPT“, pro provedení nezbytných opravných prací a údržbu železniční dopravní cesty.

Kolejnice	Třída oceli	Vzorový list
Kolejnice tvaru 49E1	R260 podle normy ČSN EN 13 674-1	VL 051.101
Kolejnice tvaru 60E2		VL 061.102
Kolejnice tvaru R65		VL 081.101

- 1.2. Prodávající se zavazuje dodat Kupujícímu zboží uvedené v této smlouvě s doklady, které se ke zboží vztahují, v množství a v termínech uvedených v objednávkách Kupujícího a převést na Kupujícího vlastnické právo k tomuto zboží. Kupující se zavazuje za dodané zboží zaplatit Prodávajícímu kupní cenu.
- 1.3. Konkrétní druh a množství zboží v požadovaných délkách Prodávající dodá na základě písemných objednávek Kupujícího, a to do 30 dnů od doručení objednávky Prodávajícímu (tato lhůta nezahrnuje dobu potřebnou k vystavení a schválení objednávky Kupujícím).
- 1.4. Prodávající je povinen předat zboží Kupujícímu dle Technických podmínek dodacích uzavřených mezi Prodávajícím a Kupujícím v místě a v termínech uvedených v objednávkách.
- 1.5. Povinné náležitosti zboží**
- 1.5.1. Ve smyslu zák. č. 22/1997 Sb., o technických požadavcích na výrobky a o znění a doplnění některých zákonů, ve znění pozdějších předpisů, a nařízení vlády č.163/2002 Sb., kterým se stanoví technické požadavky na vybrané stavební výrobky, je podmínkou dodávek zboží Prohlášení o shodě nebo ES Prohlášení o shodě. Podle nařízení vlády č.190/2002 Sb., kterým se stanoví technické požadavky na stavební výrobky označené CE, musí zboží odpovídat požadavkům nařízení vlády č.133/2005 Sb., o technických požadavcích na provozní a technickou propojenost evropského železničního systému.
- 1.5.2. Do konstrukce železničního svršku železničních drah ČR, se kterými má právo hospodařit Kupující ve smyslu směrnice SŽDC č. 67 (<http://www.szdc.cz/provozuschopnost-drahy/technicke-pozadavky/zeleznicni-svrsek/soubory-ke-stazeni/smernice-c-67.html>) v souvislosti s obecně závaznými právními předpisy, lze používat pouze zboží (výrobky) schválené odborem traťového hospodářství generálního ředitelství Kupujícího. Na toto zboží (výrobky) jsou mezi Kupujícím a dodavatelem uzavírány technické podmínky dodací (dále jen "TPD"), které jsou koncipovány jako technická specifikace budoucích kupních smluv na příslušné výrobky. Seznam uzavřených TPD je k dispozici na <http://www.szdc.cz/provozuschopnost-drahy/technicke-pozadavky/zeleznicni-svrsek/soubory-ke-stazeni/seznam-vyrobku.html>. Technické požadavky Kupujícího na zboží jsou uvedeny v obecných technických podmínkách (dále jen "OTP") nebo ČSN EN 13674-1. Přehled těchto dokumentů je uveden ve výše zmíněném seznamu na www.szdc.cz.
- 1.5.3. Předmět smlouvy musí být dodán v souladu s TPD, uzavřenými mezi Prodávajícím (popř. výrobcem) a Kupujícím, v platném znění, a vzorovým listem, který je Přílohou č. 1 této smlouvy.

- 1.5.4. Kupujícímu bude umožněno ověření kvality zboží zaměstnanci organizační jednotky Kupujícího, Technické ústředny dopravní cesty (dále jen „TÚDC“) dle příslušných TPD. S každou dodávkou zboží zašle Prodávající Kupujícímu originál Protokolu o ověření jakosti, který vystaví zaměstnanci TÚDC, nebo jeho řízenou kopii nebo příslušný Inspekční certifikát vydaný výrobcem a Prohlášení o shodě s objednávkou dle ustanovení příslušných TPD.

2. Kupní cena (bez DPH)

- 2.1. Souhrnná maximální kupní cena veškerých dodávek podle čl. 1 této smlouvy je **300.000.000,-** Kč bez DPH (Třístamilionů korun českých). Kupující má v úmyslu objednat zboží až do této výše. Kupující si vyhrazuje právo odebrat zboží v menším finančním objemu.
- 2.2. Cena kolejnic je stanovena nabídkou prodávajícího a dohodou smluvních stran ve smyslu zák. č. 526/1990 Sb., o cenách, ve znění pozdějších předpisů, a po celou dobu platnosti smlouvy ji nelze změnit. Cena FCA je převzetím v místě dodavatele v částce Kč/t nebo €/t, při obdržení dílčí objednávky během platnosti cenové nabídky .
- 2.3. Cena přepravy je závislá na vytížení vagónů dle jednotlivých tvarů kolejnic, jejich požadovaných délkách a vzdálenosti místa dodání v rámci konkrétní dílčí objednávky. Přepravní podmínky se řídí mezinárodními podmínkami pro přepravu zboží INCOTERMS 2010, doložka „CPT“.

Náklady na přepravu při optimálně vytíženém vagónu do jednotlivých destinací:

žst. Brno hlavní nádraží	Kč/t
žst. Hradec Králové hlavní nádraží	Kč/t
žst. Praha Bubny	Kč/t
žst. Plzeň hlavní nádraží	Kč/t
žst. Olomouc hlavní nádraží	Kč/t
žst. Ostrava hlavní nádraží	Kč/t
žst. Ústí nad Labem západ	Kč/t

- 2.4. V případě, že bude Kupující požadovat přepravu zboží v menším objemu, kdy nebude možné dosáhnout optimálního přepravního vytížení vagónů, je Prodávající oprávněn požadovat zvýšení sjednané ceny plnění o přepravní náklady spojené s přepravou zboží při menším než optimálním vytížení. Tato upravená kupní cena bude odsouhlasena smluvními stranami při potvrzení objednávky.
- 2.5. Jednotlivé dílčí požadavky budou specifikovány na tvar kolejnice, požadované délky, počet kusů, délky celkem, váhy kolejnic celkem, požadované vrtání nebo bez vrtání, místo určení – železniční stanice a termín dodávky – expedice. Dle uvedeného požadavku Kupujícího, Dodavatel zpracuje aktuální cenovou kalkulaci celé dodávky včetně naložení, přejímky a dodání na místo určení v požadovaném termínu. Kupující podle cenové kalkulace vystaví objednávku, která bude odsouhlasena kupujícím i prodávajícím.
- 2.6. Cena za odběrní jednotku množství bez DPH se rozumí včetně balného, nevratných obalů, naložení, přejímky zboží a dopravného do místa určení uvedeného v objednávce.

- 2.7. Na základě návrhu Prodávajícího může být cena sjednaná ve smlouvě změněna pouze v návaznosti na změnu výrobních nákladů zboží v důsledku změn cen materiálových a energetických vstupů, ale pouze za předpokladu, že se projeví v cenách zboží, za které je nakoupil Prodávající. Změna cen podléhá souhlasu Kupujícího.

Návrh na změnu ceny může Prodávající uplatnit u Kupujícího nejpozději 14 dnů před termínem plnění formou doporučené zásilky s uvedením důvodu změny ceny a množství zboží, na které se změna ceny vztahuje.

- 2.8. Právo vystavit daňový doklad za dodané zboží vzniká Prodávajícímu dnem uskutečnění každé (i dílčí) dodávky, t.j. dnem expedice ze závodu Prodávajícího.
- 2.9. Prodávající je oprávněn vystavit daňový doklad v eurech (dále jen €). Pro přepočítání € na Kč použije Kupující kurz vyhlášený Českou národní bankou, platný k datu realizace platby.
- 2.10. Splatnost řádně vystaveného daňového dokladu činí 30 kalendářních dnů od data jeho doručení Kupujícímu. Lhůta splatnosti se považuje za zachovanou, předá-li kupující příkaz k úhradě bance tři dny před uplynutím lhůty splatnosti. Případně-li tento den na den pracovního klidu nebo svátek, je posledním dnem lhůty nejbližší následující pracovní den.
- 2.11. Daňový doklad musí být vystaven pro Kupujícího ve dvou výtiscích, musí splňovat veškeré náležitosti dle platných právních předpisů.
- 2.12. Nebude-li Prodávajícím vystavený daňový doklad obsahovat náležitosti požadované platnými právními předpisy, je Kupující oprávněn před uplynutím lhůty splatnosti daňový doklad vrátit Prodávajícímu s uvedením důvodu vrácení, lhůta splatnosti neběží. Nová lhůta splatnosti počne běžet ode dne doručení řádného daňového dokladu Kupujícímu.

3. Místo a doba dodání

- 3.1. Místem plnění předmětu smlouvy je Česká republika, konkrétně železniční stanice v obvodu organizačních jednotek (jednotlivých Oblastních ředitelství) Kupujícího uvedených v objednávkách.
- 3.2. Pokud u smluvních stran po uzavření smlouvy nastanou skutečnosti mající vliv na dodržení termínu plnění sjednaného ve smlouvě, je smluvní strana, u níž tyto skutečnosti nastanou, povinna neprodleně oznámit druhé smluvní straně formou doporučené zásilky důvod změny termínu plnění a navrhnout náhradní termín plnění.
- 3.3. Příjem zboží se uskutečňuje v pracovních dnech (pondělí až pátek od 7:00 hodin do 14:00 hodin), mimo uvedenou dobu pouze po předchozí dohodě. Dodávky zboží je nutné předem avizovat.
- 3.4. Doba plnění předmětu smlouvy uplyne dodáním zboží Prodávajícím v množství a termínech uvedených v této smlouvě.

4. Přeprava a dodací podmínky

- 4.1. Přepravu předmětu plnění do místa určení zajistí Prodávající dle pravidel uvedených v čl. 2 této Kupní smlouvy.
- 4.2. Přejímka zboží se uskuteční po celkovém přepočtu dodaného zboží na základě dodacího listu.

- 4.3. Celkové množství zboží uvedené v objednávce je pevné a nepřekročitelné. Pokud by jednorázová dodávka, resp. poslední dílčí dodávka, jakkoliv překročila celkové množství objednaného zboží, může být Kupujícím při dodání odmítnuta.
- 4.4. Okamžikem převzetí zboží Kupujícím přechází nebezpečí škody na zboží na Kupujícího.
- 4.5. Vlastnické právo ke zboží nabývá Kupující jeho převzetím na základě dodacího listu.
- 4.6. Prodávající je povinen zaslat Kupujícímu nejpozději s dodávkou zboží doklady vztahující se ke zboží ve smyslu ustanovení § 2094 občanského zákoníku a příslušných TPD, které jsou k dispozici, jinak se dodávka zboží považuje za vadnou.
- 4.7. Prodávající je povinen předat Kupujícímu při dodání zboží dodací list ve čtyřech vyhotoveních a Kupující je povinen dodací list řádně potvrdit. Dvě vyhotovení potvrzeného dodacího listu si ponechá Kupující a dvě vyhotovení předá Prodávajícímu.
- 4.8. Náležitosti dodacího listu, vystaveného Prodávajícím ve dvojnásobném vyhotovení a předaného Kupujícímu s dodaným zbožím:
- přesné označení Prodávajícího a Kupujícího,
 - dopravní prostředek, kterým bylo zboží doručeno (číslo vagónu, SPZ vozidla apod.),
 - číslo dodacího listu a datum jeho vystavení,
 - číslo objednávky,
 - druh zboží uvedený v objednávce,
 - celkové množství dodaného zboží,
 - místo dodání,
 - při převzetí zboží, bude uveden datum, podpis oprávněné osoby a razítko Kupujícího.

4.9. Balení a obaly

- 4.9.1. Prodávající je povinen zboží zajistit pro přepravu ve smyslu ustanovení § 2097 občanského zákoníku, dle platných TPD a dle specifikace uvedené ve smlouvě.
- 4.9.2. Zajišťující prostředky pro přepravu zboží budou bezprostředně po složení zboží na místě určení naloženy na jeden vagón soupravy, zajištěny podle instrukcí v TPD a zaslány zpět Prodávajícímu. Náklady na zpětnou přepravu nese Prodávající.
- 4.9.3. Prostředky na zajištění nákladu jsou majetkem dodavatele a nejsou obsaženy v ceně. Je nezbytné úplné a nepoškozené je vrátit. Náklady zpětné dodávky hradí dodavatel.
- 4.9.4. Prodávající je povinen ohledně zpětného odběru jím dodaného zboží postupovat v souladu se zák. č. 185/2001 Sb., o odpadech a o změně některých dalších zákonů, ve znění pozdějších předpisů a zák. č. 477/2001 Sb., o obalech a o změně některých dalších zákonů, ve znění pozdějších předpisů.

5. Atesty – Protokoly o ověření jakosti

- 5.1. Prodávající předá Kupujícímu následující listiny vztahující se k předmětu koupě:
S každou dodávkou zboží zašle Prodávající Kupujícímu originál Protokolu o ověření jakosti, který vystaví zaměstnanci SŽDC TÚDC Hradec Králové, nebo jeho řízenou kopii nebo příslušný inspekční certifikát vydaný výrobcem a Prohlášení o shodě s objednávkou dle ustanovení příslušných TPD.

6. Záruka a reklamace

- 6.1. Prodávající odpovídá Kupujícímu zejména za řádné množství, kvalitu a provedení dodaného zboží, za dodržení TPD .
- 6.2. Záruční doba za kvalitu zboží a její délka se řídí platnými TPD uzavřenými mezi kupujícím a prodávajícím. Záruční doba činí minimálně 5let od předání zboží Kupujícímu, ne však méně jak 5 let od 1. ledna roku následujícího po roce výroby zboží.
- 6.3. Záruka se nevztahuje na vady vzniklé špatnou obsluhou, neodborným nebo nepřiměřeným zacházením, které je v rozporu s příslušnými normami, jakož i na poškození nadměrným mechanickým opotřebením.
- 6.4. Záruka se nevztahuje rovněž na případy nefunkčnosti dodaného zboží prokazatelně způsobené zásahem třetí osoby nebo provedenými změnami zboží. Změnou zboží se rozumí jakákoliv jeho změna či neodborná úprava od původně dodaného zboží v době jeho převzetí, provedená odběratelem nebo třetí osobou bez předchozího souhlasu Prodávajícího.
- 6.5. Prodávající neodpovídá za poškození zboží živelnou událostí, nevhodným skladováním, popř. použitím k účelu, který není obvyklý u tohoto druhu zboží.
- 6.6. Vady a množství rozdíly je Kupující povinen oznámit Prodávajícímu bez zbytečného odkladu po převzetí zboží Kupujícím.
- 6.7. Vady zboží, vyplývající z kvality dodaného zboží, může Kupující uplatňovat kdykoliv, po celou dobu trvání záruky.
- 6.8. Oznámení vad zboží musí být uplatněno písemnou formou bezprostředně od okamžiku, kdy je vada poprvé rozpoznatelná. Oznámení vad musí obsahovat detailní popis vady, případně fotodokumentaci, údaje o dodávce a místo uložení reklamovaného zboží. Kupujícím bude Prodávajícímu poskytnuta možnost přezkoušení vady na místě, příp. Kupující předá Prodávajícímu zkušební vzorky vad ke zkoušení. Po uskutečněných zkouškách provedeným Prodávajícím a stanovením, že se jedná o vady zboží, rozhodnou Kupující a Prodávající podle míry závažnosti vad společně o dalších opatřeních k odstranění vad.
V závislosti na závažnosti vady přichází v úvahu následující opatření k odstranění vady:
 - 1) Oprava vadného zboží Kupujícím. Nutné náklady spojené s opravou zboží nese Prodávající.
 - 2) Výměna vadného zboží za zboží bez vady ve stanovené kvalitě a požadavcích ve smyslu TPD. Nutné náklady spojené s dodávkou náhradního zboží nese Prodávající.
 - 3) Vrácení vadného zboží při současném vrácení odpovídající části kupní ceny.
- 6.9. Objasnění a stejně tak vyřízení reklamace se uskuteční v přiměřeném časovém rozpětí, maximálně ve lhůtě 45 kalendářních dnů od oznámení vady zboží Kupujícím.
- 6.10. Vady zboží může oznámit Prodávajícímu Kupující nebo příjemce zásilky. Příjemce zásilky specifikovaný v příslušné objednávce tak činí jako zástupce Kupujícího, který pak dále jedná s Prodávajícím. Jestliže vady oznamuje příjemce zásilky a pošle opis oznámení o vadách Kupujícímu, plní tím vůči němu povinnost oznámit vady zboží.
- 6.11. Zjistí-li Kupující nebo příjemce zásilky nesrovnalosti v množství, zřejmou porušenost nebo neúplnost dodávky nebo okolnosti tomu nasvědčující, je povinen o tom spolu s Prodávajícím sepsat zápis, ve kterém obě strany uvedou svá stanoviska. Pokud Prodávající odmítá sepsat nebo podepsat zápis, není Kupující nebo příjemce zásilky povinen dodávku převzít.

- 6.12. Vady dodávky zboží, které jsou zřejmé již při jeho odběru od Prodávajícího, musí být oznámeny Prodávajícímu do 15 dnů od převzetí zboží.

7. Kontaktní osoby

- 7.1. Kontaktními osobami smluvních stran jsou

za Kupujícího	p. Petr Kolář,	tel. 725 535 576,	email kolar@szdc.cz ,
za Prodávajícího	p.,	tel.,	email

8. Společná a závěrečná ujednání

- 8.1. Tato smlouva se řídí Obchodními podmínkami ke kupní smlouvě č. (dále jen „Obchodní podmínky“). Odchylná ujednání v Kupní smlouvě mají před zněním Obchodních podmínek přednost.
- 8.2. Prodávající prohlašuje, že
- se zněním Obchodních podmínek se před podpisem této smlouvy seznámil,
 - v dostatečném rozsahu se seznámil se veškerými požadavky Kupujícího dle této smlouvy, přičemž si není vědom žádným překážek, které by mu bránily v poskytnutí sjednaného plnění v souladu s touto smlouvou.
- 8.3. Kupní smlouva je vyhotovena ve třech výtiscích s platností originálu v českém jazyku, z nichž Kupující obdrží dva výtisky v českém jazyku, jeden výtisk s úředně ověřeným překladem do německého/anglického jazyka a Prodávající obdrží jeden výtisk v českém jazyku a jeden s úředně ověřeným překladem do německého/anglického jazyka.
- 8.4. Veškerá práva a povinnosti Smluvních stran vyplývající z Kupní smlouvy se řídí českým právním řádem, Smluvní strany vylučují použití Úmluvy OSN o smlouvách o mezinárodní koupi zboží.
- 8.5. Smluvní vztahy neupravené Kupní smlouvou se řídí Občanským zákoníkem a dalšími právními předpisy.
- 8.6. Všechny spory vznikající z Kupní smlouvy a v souvislosti s ní budou dle vůle Smluvních stran rozhodovány soudy České republiky, jakožto soudy výlučně příslušnými.
- 8.7. Kupní smlouvu lze měnit pouze písemnými dodatky.
- 8.8. Poté, co Prodávající poprvé obdrží spolu s Kupní smlouvou i Obchodní podmínky v písemné formě, postačí pro veškeré další případy koupě a prodeje mezi Smluvními stranami pro to, aby se Kupní smlouva řídila Obchodními podmínkami, pokud Kupní smlouva na Obchodní podmínky pouze odkáže, aniž by bylo třeba Obchodní podmínky činit fyzickou součástí vyhotovení Kupní smlouvy, neboť Prodávajícímu již bude obsah Obchodních podmínek známý.
- 8.9. Zvláštní podmínky, na které odkazuje Kupní smlouva, mají přednost před zněním Obchodních podmínek. Obchodní podmínky se užití v rozsahu, v jakém nejsou v rozporu s takovými zvláštními podmínkami.

- 8.10. Smluvní strany jsou povinny zachovávat mlčenlivost ve věcech souvisejících s předmětem plnění.
- 8.11. Smluvní strany se zavazují, že zachovají jako důvěrné informace a zprávy týkající se vlastní spolupráce a vnitřních záležitostí smluvních stran, zejména jestliže by jejich zveřejnění mohlo poškodit druhou smluvní stranu.
- 8.12. Prodávající se zavazuje, že zboží nebude bez písemného souhlasu Kupujícího poskytnuto třetí osobě.
- 8.13. Kupní smlouva nabývá platnosti a účinnosti dnem jejího uzavření.
- 8.14. Kupní smlouva se uzavírá na dobu určitou, a to na dobu 12 měsíců od jejího uzavření nebo do vyčerpání finančního objemu zboží dle odst. 2. 1. této kupní smlouvy podle toho, která z těchto skutečností nastane dříve.

Přílohy

- příloha č. 1: Nabídka cen
příloha č. 2: Obchodní podmínky Kupujícího
příloha č. 3: Vzorové listy kolejnic

Za Kupujícího

Za Prodávajícího

V Praze dne _____

V _____ dne _____

Ing. Pavel Surý
generální ředitel